

Servopohon NF24A-SR-S2

Servopohon s pružinovým spätným chodom pre prestavovanie vzduchotechnických klapiek

- veľkosť klapky cca. 2 m²
- krútiaci moment 10 Nm
- napájacie napätie AC/DC 24 V
- ovládanie : DC 0÷10V, spätné hlásenie polohy: DC 2÷10V
- dva integrované koncové spínače



Základné údaje:

napájacie napätie	AC 24 V, 50/60 Hz / DC 24 V
funkčný rozsah	AC 19,2 ... 28,8 V / DC 21,6 ... 28,8 V
príkion	3,5 W
kľudový stav	2,5 W
dimenzovanie	5,5 VA
pomocný spínač	2×EPU, 1mA...3(0,5)A, AC250V (1× pevný 10% /1× nastaviteľný 10÷90%)
pripojenie – motor / kontakty	kábel 1m, 4x 0,75mm ² / kábel 1m, 6x 0,75mm ²
krútiaci moment / spätný chod	10Nm / 10Nm
ovládanie - riadiaci signál - pracovný rozsah	DC 0÷10V, vstupný odpor 100kΩ DC 2÷10V
spätné hlásenie	DC 2÷10V, maximálne 0,5mA
súbeh	±5%
smer otáčania	možno meniť pomocou prepínača L / R
ručné nastavenie	šesťhranným kľúčom, manuálne aretovatelné
pracovný uhol	max. 95°, ohraničenie mechanickým dorazom v rozsahu prestavenia motora
doba prestavenia - motor - spätná pružina	≤ 150s (0...10Nm) ≤ 20s @ -20÷50°C / max. 60s @ -30°C
hladina hluku – motor - spätná pružina	≤ 40dB (A) ≤ 62dB (A)
životnosť	minimálne 60 000 cyklov v havarijnom stave
ukazovateľ polohy	mechanický
ochranná trieda	III (ochrana malým napätím) / UL Class 2 Suply
krytie	IP 54 / NEMA2, UL Enclosure Type 2
rušenie EMV	CE podľa 2004/108/EG
smernica pre nízke napätie	CE podľa 2006/95/EG
certifikácia	cULus podľa UL 60730-1A a UL 60730-2-14 a CAN/CSA E60730-1:02 skúšané podľa IEC/EN 60730-1 a IEC/EN 60730-2-14
funkčná charakteristika	Typ 1.AA.B
meranie rázového napätia	motor 0,8 kV pomocný spínač 2,5 kV
stupeň znečistenia okolia	3
teplota okolia	-30 ÷ +50°C
skladovacia teplota	-40 ÷ +80°C
vlhkosť okolia	95% relatívnej vlhkosti, nekondenzujúci
váha	circa 2,0 kg

Upozornenie ohľadom bezpečnosti:

- Servopohon nesmie byť použitý mimo špecifikovaný rozsah použitia. Nesmie byť použitý v lietadlách a letectve.
- Montáž môžu realizovať len zaškolené osoby. Pri montáži je nutné dodržať zákonné a úradné predpisy.
- Prístroj môže byť otvorený len vo výrobnom závode. Neobsahuje žiadne užívateľom vymeniteľné alebo opraviteľné komponenty.
- Kábel nesmie byť zo servopohonu odpojený.
- Pri určovaní potrebného krútiaceho momentu musia byť zohľadnené údaje výrobcu klapky alebo iného VZT zariadenia (plocha, konštrukcia, osadenie) taktiež i vzduchotechnické podmienky. Pri nových zariadeniach doporučujeme zmerať krútiaci moment .
- Prístroj obsahuje elektrické a elektronické komponenty, preto nemôže byť likvidovaný ako domový odpad. Je nutné dodržiavať miestne, aktuálne, platné zákonné predpisy a úradné nariadenia.

Vlastnosti výrobku:

Funkcia

Pohon je ovládaný normovým signálom DC 0÷10 V a uvedie klapku za súčasného napínania spätnej pružiny do pracovnej polohy . Pri výpadku napájacieho napätia je klapka prestavená pružinovým pohonom do požadovanej havarijnej polohy.

Jednoduchá montáž Servopohon sa montuje priamo na klapku s univerzálnym strmeňom. Základňa servopohonu sa uchyťava na klapku pomocou pribaleného dielu.

Ručné prestavenie Manuálne prestavenie klapky je pomocou kľuky, požadovanú polohu klapky zaaretujeme blokovacím spínačom na servopohone. Odblokovanie je manuálne alebo automatické pri pripojení napájacieho napätia.

Nastaviteľný pracovný rozsah Nastaviteľný pracovný uhol s mechanickými, obojstranne prestaviteľnými dorazmi.

Vysoká funkčná bezpečnosť Servopohon je istený proti preťaženiu. Nepotrebuje žiadne koncové spínače. Zostáva na doraze.

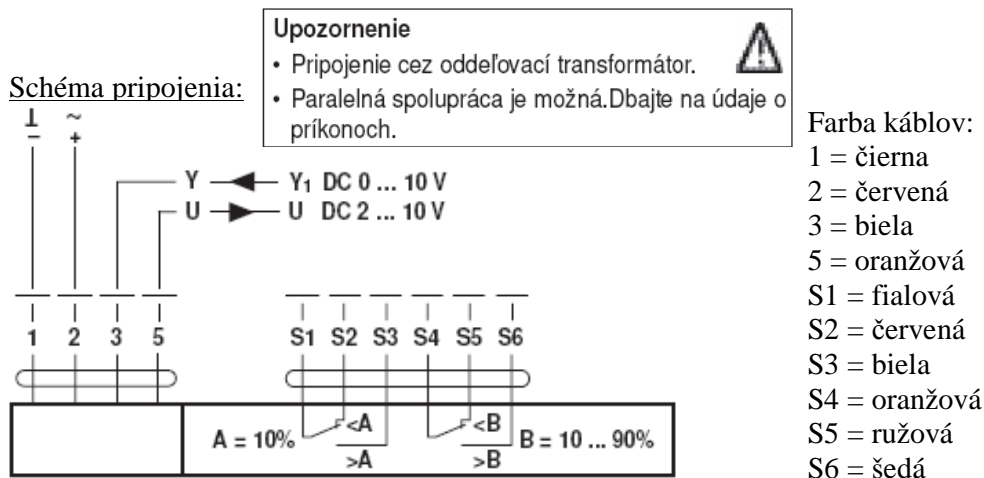



Elektrické príslušenstvo: Pomocný spínač S2A-F
Vysielač polohy SGA24, SGE24, SGF24

Mechanické príslušenstvo: Strmeň, tvarovaný koniec hriadele, predĺženie hriadele.

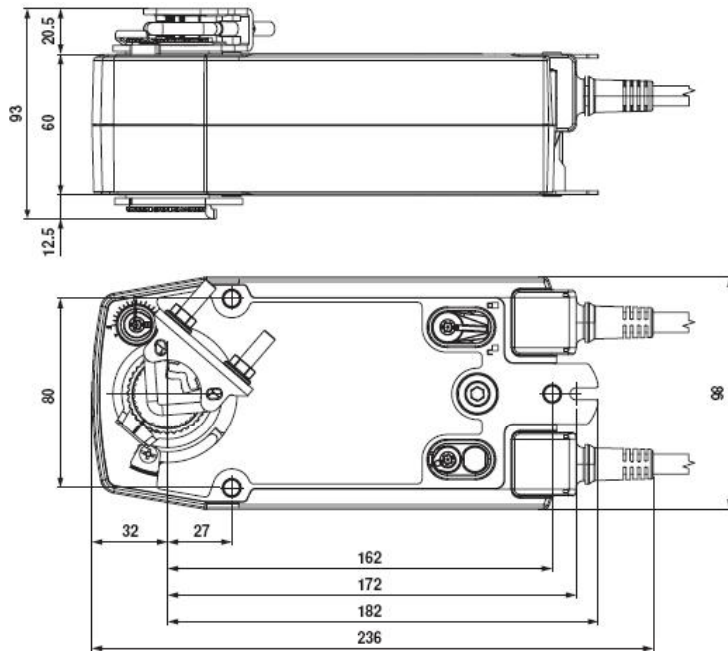

Rozmery:





Variante 1a:
3/4"-Strmeň podľa EU Standard

os klapky	L	● I	■ I	◆ I
	≥85	10...22	10	14...25,4
	≥15			

Variante 1b:
1"-Strmeň bez EU Standard

os klapky	L	● I	■ I
	≥85	19...25,4 (26,7)	12...18
	≥15		

Variante 2:
1/2"-Strmeň podľa konfiguratora

os klapky	L	● I	◆ I
	≥85	10...19	14...20
	≥15		

