

## Návod na montáž pre EV 220B 15 – 50

Bez napätia zatvorené NC / bez napätia otvorené

### Typy:

Typ EV220B 15, 20, 25, 32, 40, 50 B (NC)  
 Typ EV220B 15, 20, 25, 32, 40, 50 B (NO)  
 Typ EV220B 15, 20, 25, 32, 40, 50 BD (NC)  
 Typ EV220B 15, 20, 25, 32, 40, 50 SS (NC)

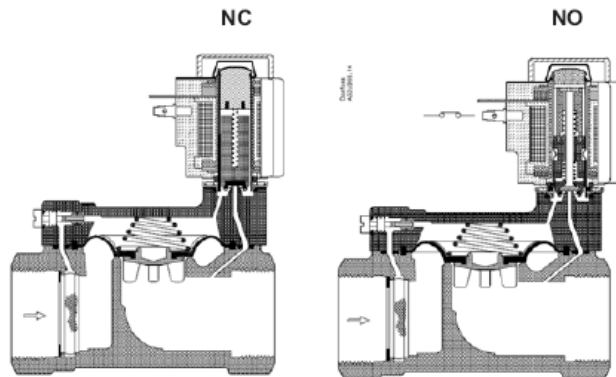

### Teplota média

tesnenie	médium	teplota
EPDM	voda	-30°C až +120°C
NBR	olej / plyn	-10°C až +90°C
FKM	olej / plyn	0°C až +100°C

### Montáž ventilu

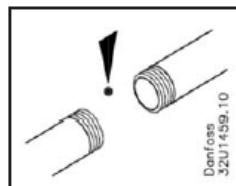

1. Pred montážou trubku očistite

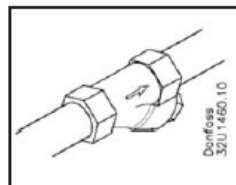

2. Dôrazne doporučujeme montovať pred ventil filter, ktorý zachytáva nečistoty

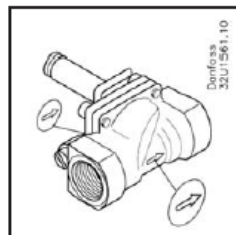

3. Ventil musí byť nainštalovaný tak aby šípka na tele ventilu smerovala v smere toku média.

### Výmena cievky

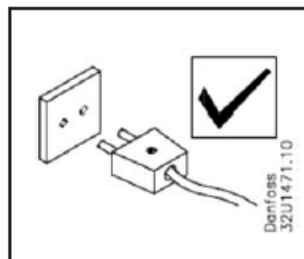

1. Pred odstránením cievky musí byť odpojené napätie inak cievka vyhorí.

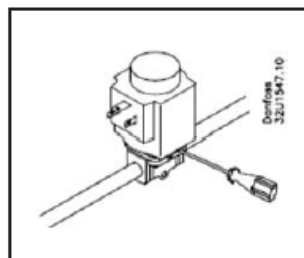

2. Pri výmene cievky používajte skrutkovač, aby ste cievku odpojili silov páky.

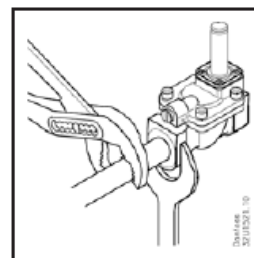
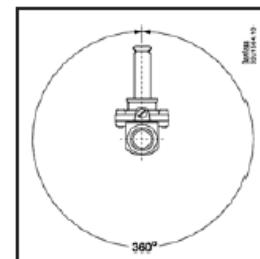
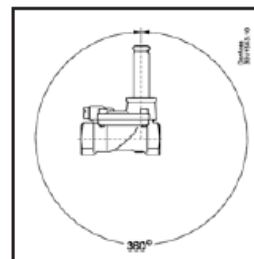

5. Pri uťahovaní spoja potrubia používajte protisilu.

4. Ventil montujte podľa priloženého obrázka. Montáž je možná v celom rozsahu 360 st.

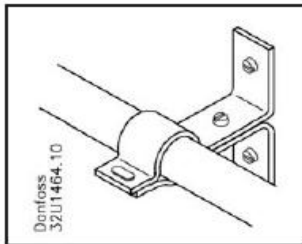

6. Potrubie musí byť na oboch stranách ventilu bezpečne upevnené



7. Maximálny skúšobný tlak je 25 bar

## Montáž cievky

### 1. Varovanie

Pred odstránením cievky musí byť napätie odpojené, inak môže cievka vyhoreť

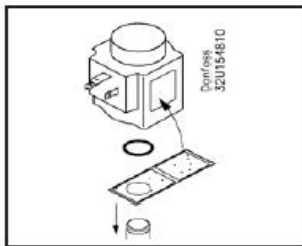

2. Štítok z označením ventilu nasadte na ventil a umiestnite na cievku

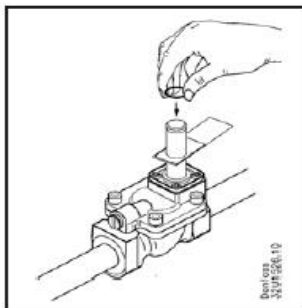

3. Umiestnenie O - krúžku

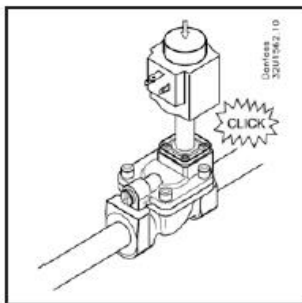

4. Pri montáži "clip on" cievky ju len jemne pritlačte na armatúru až pokiaľ nezaklapne na miesto. Pred nasadením cievky nasadte O-krúžok

Bezpečný pracovný tlak

Typ	Tlak
EV220B 15 a 20 (NC/NO)	16 bar
EV220B 25, 32, 40 a 50 (NC/NO)	

## Náhradné diely

NC - bez prúdu zatvorené

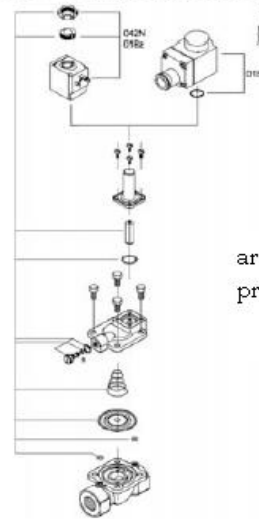

armatúra, O - krúžok, pružina, membrána

Bronz		
Typ	Tesnenie	Kod
EV220B 15	EPDM	032U1071
	FKM	032U1072
	NBR	032U6013
EV220B 20	EPDM	032U1073
	FKM	032U1074
	NBR	032U6014
EV220B 25	EPDM	032U1075
	FKM	032U1076
	NBR	032U6015
EV220B 32	EPDM	032U1077
	FKM	032U1078
	NBR	032U6016
EV220B 40	EPDM	032U1079
	FKM	032U1080
	NBR	032U6017
EV220B 50	EPDM	032U1081
	FKM	032U1082
	NBR	032U6018

## DZR Bronz a nerez ocel

Typ	Tesnenie	Kod
EV220B 15	EPDM	032U6320 <sup>1)</sup>
	FKM	032U6326
EV220B 20	EPDM	032U6321 <sup>1)</sup>
	FKM	032U6327
EV220B 25	EPDM	032U6322 <sup>1)</sup>
	FKM	032U6328
EV220B 32	EPDM	032U6323 <sup>1)</sup>
	FKM	032U6329
EV220B 40	EPDM	032U6324 <sup>1)</sup>
	FKM	032U6330
EV220B 50	EPDM	032U6325 <sup>1)</sup>
	FKM	032U6331

1) certifikát WRAS

## Náhradné diely

NO - bez prúdu otvorené

Typ	Těsnění	Kod
EV220B 15-50	EPDM	032U1071
	FKM	032U1072
	NBR	032U6013

